

metabo®

PROFESSIONAL POWER TOOL SOLUTIONS

KHA 36 LTX
KHA 36-18 LTX 32



SL Prevod originalnih navodil za uporabo 5



www.metabo.com

Made in Germany

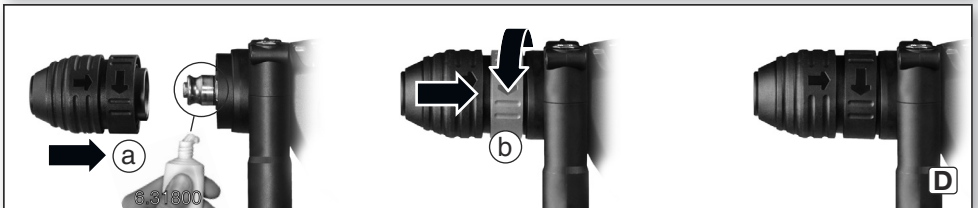
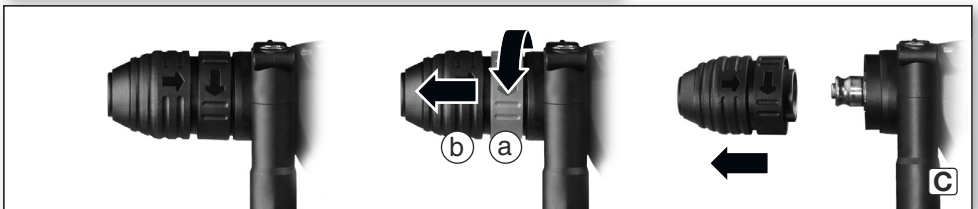
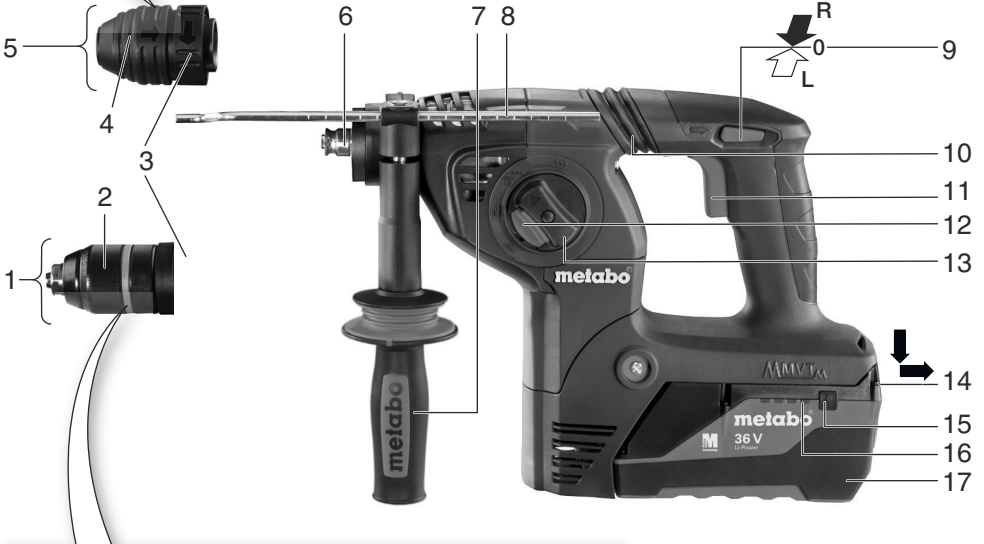
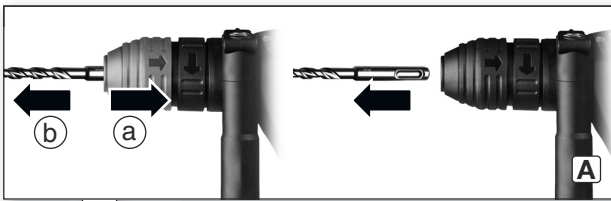

KHA 36 LTX

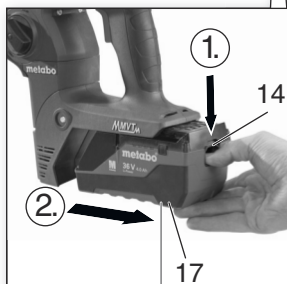

36 V...2,6 Ah ...6.25583
36 V...5,2 Ah ...6.25529
etc.

KHA 36-18 LTX 32



18 V...3,0 Ah ...6.25594
18 V...3,1 Ah ...6.25343
18 V...3,5 Ah ...6.25346
18 V...4,0 Ah ...6.25591
18 V...5,2 Ah ...6.25592
18 V...5,5 Ah ...6.25342
18 V...6,2 Ah ...6.25341
18 V...7,0 Ah ...6.25345
etc.

E

			KHA 36 LTX *1) Serial Number: 00795...	KHA 36-18 LTX 32 *1) Serial Number: 00796...
	U	V	36	36
	n ₁	/min rpm	0 - 1100	0 - 1100
	n ₂	/min rpm	925	925
	SDS-plus		✓	✓
	ø max.	mm (in)	32 (1 1/4)	32 (1 1/4)
	s max.	/min bpm	4500	4500
	W(EPTA (05/2009))	J	3,1	3,1
	S	J/s	226	226
	ø max.	mm (in)	68 (2 11/16)	68 (2 11/16)
	ø max.	mm (in)	30 (1 3/16)	30 (1 3/16)
	ø max.	mm (in)	13 (1/2)	13 (1/2)
	m	kg (lbs)	4,5 (9.9)	5,3 (11.7)
	D	mm (in)	50 (1 31/32)	50 (1 31/32)
	a _{h,HD} /K _{h,HD}	m/s ²	13,0 / 1,5	13,0 / 1,5
	a _{h,Cheq} /K _{h,Cheq}	m/s ²	10,5 / 1,5	10,5 / 1,5
	L _{pA} /K _{pA}	dB (A)	88 / 3	88 / 3
	L _{WA} /K _{WA}	dB (A)	99 / 3	99 / 3



*2) 2011/65/EU, 2006/42/EC, 2014/30/EU

*3) EN 60745-1: 2009+A11: 2010, EN 60745-2-6:2010, EN 50581:2012

2017-03-02, Bernd Fleischmann *i.v.B.F.*
Direktor Produktentstehung & Qualität (Vice President Product Engineering & Quality)
*4) Metabowerke GmbH - Metabo-Allee 1 - 72622 Nuertingen, Germany

Prevod originalnih navodil za uporabo

1. Izjava o skladnosti

S svojo polno odgovornostjo izjavljamo, da to vrtno kladivo z oznako in serijsko številko (*1), ustreza smernicam *2) in navedenim standardom *3) Direktor novosti, raziskav in razvoja; odgovorna oseba za dokumentacijo tehnična dokumentacija se nahaja*4) Glej stran 4.

2. Uporaba v skladu z določili

S pravilno opremo so baterijska udarno vrtna kladiva namenjena za udarno vrtnje v beton, kamen, opeko in podobne materiale, vrtnje skrono v beton in podobne materiale za vrtnje brez udarne delovanja v kovine, les, plastiko. Uporabljajo se lahko tudi za vijačenje vijakov.

Za vsakršne poškodbe oziroma škodo, ki bi nastala zaradi neprimerne uporabe, je odgovoren uporabnik.

Upoštevati je treba splošno veljavna pravila o varstvu pri delu in za preprečevanje nesreč pri delu.

3. Splošna varnostna navodila



Zaradi lastne varnosti in zaščite ter preprečitve poškodbe vašega stroja bodite pozorni na ta znak v teh navodilih.



POZOR – Preberite vsa priložena navodila za varno delo in tako zmanjšate možnost poškodb in/ali okvar.

Primeru prodaje stroja priložite novemu uporabniku oz. lastniku

Posebna varnostna navodila



POZOR! Preberite vsa varnostna opozorila in navodila. Neupoštevanje navodil in pravil lahko pripelje do električnega udara, požara ali/in resnih poškodb oseb.

Shranite ta varnostna navodila za kasnejšo uporabo. Izraz »ročni električni stroji« se nanaša tudi na baterijski program ročnih strojev.

3.1 Vzdržujte delovišče varno

a) **Poskrbite, da bo delovno področje čisto dobro osvetljeno.** Razmetan in temačen prostor ključne po nesreči.

b) **Ne uporabljajte stroja v bližini vnetljivih tekočin ali plinov zaradi možnosti iskenja.** Električno orodje povzroča iskenje, ki lahko zaneti prah ali ogenj.

c) **Ne dovolite približevanja opazovalcem in otrokom stroju med obratovanjem.** Lahko vas zmotijo pri delu in ogrozijo sebe, vas ali stroj.

3.2 Zaščitite se pred električnim udarom

a) **Vtikač se mora prilegati omrežni vtičnici. Ne modificirajte jih. Ne uporabljajte vmesnih**

vtičnic za ozemljitve strojev. Varni vtiči in vtičnice bodo zmanjšali možnost električnega udara.

b) **Ko delate z električnimi stroji se izogibajte dotikov z ozemljenimi deli kot so vodne pipe, radiatorje, štedilnike, hladilnike.** Obstaja velik tveganje za električni udar, če je vaše telo ozemljeno.

c) **Ne izpostavljajte stroja dežju ali vlagi.** Ne uporabljajte orodja na mokrih ali vlažnih lokacijah saj s tem povečujete nevarnost električnega udara.

d) **Ne zlorablajte kabla stroja.** Električni kabel ni namenjen vleki, nošnji ali vezanju. Ne izpostavljajte el. kabel vročini, olju, ostrim robovom ali premikajočim delov. Poškodovan kabel lahko povzroči električni udar.

e) **Ko delate zunaj uporabljajte el. podaljške, ki so namenjeni zunanji uporabi.** Uporaba zunanjih el. podaljškov zmanjša nevarnost el. udara.

f) **Pri delu v vlažnih prostorih uporabljajte omrežno diferencialno tokovno varovanje (RCD).** Uporaba diferencialno tokovnega varovanja (RCD) zmanjša nevarnost el. udara.

3.3 Osebna varnost

a) **Zavzemite pravilno držo in ravnotežje med delom.** Glejte kaj delate. Uporabljajte zdravo pamet. Ne delajte s strojem ko ste utrujeni ali pod vplivom opojnih substanc (alkohola drog, zdravil,...). Trenutek nepazljivosti lahko povzroči poškodbo!

b) **Uporabljajte zaščitna delovna sredstva.** Vedno si nadenite očala. Zaščitna sredstva kot so zaščitna maska za dihala, ne-drseča obutev, zaščitna pokrivala, delovna obleka dobo zmanjšali možnost poškodb.

c) **Preprečite nenamenski vklop.** Ko stroje ne uporabljate, pred servisiranjem ali zamenjavo orodij ali opreme izvlecite vtič iz omrežne vtičnice oz. izvlecite baterijski paket. Pri nošnji orodja lahko hitro s prstom dotaknete prožilo in povzročite poškodbo.

d) **Odstranite ključke ali napenjala pred vklopom stroja.** Karkoli od vpenjal lahko ob vključitvi poleti po prostoru in povzroči poškodbo.

e) **Ne pretiravajte.** Bodite pravilno postavljeni in stabilni med delom. To vam omogoča boljši nadzor nad strojem.

f) **Bodite oblečeni delu primerno.** Ne nosite ohlapnih obleač ali visečega nakita. Lase in viseče dele obleke imejte stran od vrtečih se delov. Preprečite, da se vam nebi kaj zapletlo v vrteče se dele.

g) **Če uporabljate odsesovalne sisteme se prepričajte, da so pravilno nameščeni in preklapljeni in vmesniki pašejo na stro.** Uporaba odsesanih sistemov zmanjša nevarnost poškodb zaradi prahu.

3.4 Uporaba stroja in vzdrževanje.

a) **Ne preobremenjujte strojev. Uporabljajte primeren stroj delo.** Z pravim strojem boste delo opravili bolje, hitreje in varnejše, če je stroj namenjen takemu delu.

b) **Ne vklopite stroja če je vklopni gumb ne ostane na položaju vklopljeno/izklopljeno.** Noben stroj ne more biti pod nadzorom, če stikalo za vklop/izklop ne deluje pravilno in ga je potrebno popraviti.

c) **Ko stroje ne uporabljate, pred servisiranjem ali zamenjavo orodij ali opreme izvlecite vtič iz omrežne vtičnice oz. izvlecite baterijski paket.** Tako zmanjšamo možnost poškodb ob nenamenskem vklopu stroja.

d) **Hranite stroje in njihova navodila za uporabo izven dosega otrok ali nepooblaščenih oseb.** Stroji so lahko v rokah nepoučenih oseb nevarno orodje.

e) **Upoštevajte navodila za vzdrževanje in postopke zamenjave orodij.** Preverite morebitne okvare ali lome na vseh vitalnih in premikajočih delih, ki lahko vplivajo na delovanje stroja. Obrabljene in poškodovane dele zamenjajte oz. pošljite stroj v vsposobljeno servisno delavnico. *Veliko nesreč je posledica slebega vzdrževanja stroja.*

f) **Imejte rezilne površine ostre in čiste.** Pravilno vzdrževana in servisirana oprema olajša delo in omogoča boljše kontrolo nad strojem.

g) **Za vašo varnost uporabljajte samo namensko dodatno opremo, ki je opremljena z navodili za uporabo in jo navaja oz. priporoča proizvajalec stroja.** Uporaba stroja izven predpisane namena in uporaba nenamenske dodatne opreme lahko resno ogrozi osebno varnost.

3.5 Baterijsko orodje in vzdrževanje

a) **Baterije polnite le s polnilcem po navodilih proizvajalca.** Polnjenje z drugimi polnilci lahko povzroči uničenje baterijskega paketa ali celo požar.

b) **Uporabljajte samo originalne baterijske pakete po Metabo specifikaciji.** Uporaba drugih baterijskih paketov lahko ustvari nevarnost poškodb.

c) **Kadar se baterijski paket ne uporablja, ga imejte stran od kovinskih predmetov kot so vijaki, žebliji, podložke.** Tako preprečimo možnost kratkega stika. *Spoj obeh polov baterijskega paketa lahko povzroči požar*

d) **Pod določeni mi pogoji lahko pride do izlitja tekočine iz baterijskega paketa.** Vse dele telesa, ki pridejo v kontakt s tem izpirajte z vodo. Če tekočina pride v stik z očmi, poiščite pomoč zdravnika. *Izilita tekočina iz baterijskega paketa lahko povzroči opekline.*

3.6 Servis

a) **Prepusťite servisne posege v vaš stroj le specializiranim servisnim delavnicam, ki bodo uporabili originalne rezervne dele.** Tako bo

zagotovljeno varno delo z pravilno vzdrževanim strojem.

4. Posebna varnostna navodila

Nadenite si zaščito sluha. Izpostavljenost hrupu lahko poškoduje sluh.

Uporabite ročaj, ki je dobavljen skupaj s strojem. Izguba kontrole lahko povzroči poškodbe.

Stroj med obratovanjem držite samo za izolirane dele ohišja. Pri dotiku svetdra z neizolirano žico oziroma električno napetostjo, lahko kovinski stroja povzročijo kratki stik. Vrtalno orodje tako ob »živi« žici lahko po kovinskih delih povzroči električni udar.

Uporabljajte priložen stranski ročaj.

Vedno držite stroj z obema rokama na zato namenjenih ročajih in stojte varno in stabilno.

Zmeraj nosite osebno zaščitno opremo in zaščitna očala. Uporaba osebne zaščitne opreme, kot so protiprašne maske, protizdrsnimi varnostni čevlji, zaščitne rokavice, zaščitna čelada ali glušniki glede na vrsto in uporabo električnega orodja zmanjša tveganje poškodb.

Preverite, da na mestu, kjer želite vrtati, ni v notranjosti nobenih električnih kablov, plinskih ali vodnih cevi. **(uporabite detektor kovin).**

Če se sproži Metabo varnostna sklopka, takoj ugasnite vrtalnik!

Ne prijemajte za vrteče se dele!

Obdelovanes pritrдите tako, da ne bo med delom zdrsnil.

Odrezke in podobne odrezke odstranjujte samo, ko stroj miruje.

Posebno pazljivost zahteva vrezovanje navojev v trde materiale (vrezovanje navojev z metričnimi ali colskimi glavami v jeklo)! Navojna glava se lahko zlomi, močan nasprotni moment vas preseneti.

Varnostna sklopka Če pride do zagrabitve pribora, se motorju izklopi tok. Zaradi velike sile, ki nastane, je potrebno stroj vedno držati z obema rokama, stabilno stati in se koncentrirati na delo.

Polomljen, poškodovan ali počen stranski ročaj morate zamejati. Ne delajte z poškodovanim stranskim ročajem.

Pred kakršnim koli posegom odstranite baterijski paket.

 Baterije naj bodo vedno suhe!

 Ne izpostavljajte baterijskih paketov ognju!

 Ne uporabljajte poškodovanih ali deformiranih baterij!

Ne odpirajte baterijskih paketov!
Ne prijemajte z prevodnimi materiali kontaktov baterij, da ne nastane kratki stik.

 Šibka kislina ki je vnetljiva lahko priteče iz poškodovanega Li-Ion baterijskega paketa.



V kolikor te tekočine pridejo v kontakt z vašo kožo takoj splahnite z veliko vode. Če pa slučajno pride v kontakt z vašimi očmi, jih takoj splahnite s tekočo vodo ter poiščite medicinsko pomoč.

Če je stroj poškodovan, odstranite baterijski paket s stroja.

Transport li-ion baterijskih paketov.

Transport Li-Ion baterijskih paketov zapade pod pravilnik o transportu nevarnih snovi (UN 3480 in UN 3481). Pozanimajte se o veljavnih predpisih za transport Li-Ion baterijskih paketov. Po potrebi se posvetujte z vašim šperiterjem. Certificirana embalaža je na voljo v Metabo.

Pošiljate lahko le nepoškodovane baterijske pakete, ki ne puščajo. Odstanite baterijski paket ko pošiljate stroj. Zaščitite kontakte pred kratkim stikom (na primer z lepilnim trakom).

Zmanjšanje izpostavljenost prahu:

 Bodite pozorni na prah, ki je klasificiran kot kancerogen ali vsebujejo strupene preparate za zaščito lesa in kovin. Nekaj vzorcev teh kemikalij je: Svinec iz svincenih barv, kristali silicija iz opek in cementa ter drugih opečnih izdelkov, arzen in krom iz kemijsko zaščitene lesa, trdi lesovi kot so hrast, bukev, azbestni prah.

Ogroženost je odvisna od časa izpostavljenost vas oz. opazovalcev tem vrstam prahu.

Ne dovolite vstopa prahu v telo.

Uporablja naj se odsesavanje prašnih delcev, če narava dela toomogoča, delovišče naj bo zračno, uporabljajo naj se zaščitna delovna sredstva za dihala.

Upošteвайте veljavno zakonodajo in predpise glede varnosti pri delu, odstranjevanje nevarnih odpadnih materialov in obremenitev ter izpostavljenosti zaposlenih.

Zbirajte prah na viru, izognite se spuščanju ga v okoliški prostor.

Uporabljajte primerni pribor glede na delo. (glej poglavje 9.), torej manj delcev v okolje v nekontrolirano.

Uporablja naj se odsesavanje prašnih delcev, če narava dela to omogoča.

Zmanjšajte izpostavljenost prahu z naslednjimi ukrepi:

- Ne bodite direktno izpostavljeni zračnemu curku ali ga usmerjati na druge osebe.
- Kjerkoli je to omogočeno, uporabljajte odsesalne sisteme.
- Delovišče naj bo dobro prezračevano in ga redno posesajte s primernim sesalnikom.
- Zaščitno obleko posesajte ali jo operite, ne izpuhajte jo z zrakom ali krtačite.

5. Legenda

Glej stran 2.

- 1 Hitrozamenljiva glava
- 2 Hltropenjalna glava *
- 3 Blokada glave
- 4 Blokada orodja

- 5 SDS Glava
- 6 Gređ
- 7 Stranski ročaj
- 8 Omejevalo globine
- 9 Metabo VbraTech (MVT)
- 10 Vkljopno stikalo
- 11 Zaklep
- 12 Stikalo (za zamenjavo načina obratovanja)
- 13 Gumb za izbor smeri vrtenja
- 14 Gumb za smanjanje baterijskega paketa
- 15 Gumb za prikaz kapacitete baterije
- 16 Prikazovalnik kapacitete baterije
- 17 Baterijski paket

* odvisno od modela

6. Pred uporabo

6.1 Stranski ročaj montaža

 Za varno delo brez poškodb vedno uporabljajte priložen stranski ročaj.

Odprite objemko stranskega ročaja (7) v nasprotni smeri urinega kazalca. Stranski ročaj natakните na prstan stroja. Vstavljanje omejevala globine (8). Nastavite stranski ročaj v najbolj ugoden položaj za delo in ga privijte.

6.2 Baterijski paket

Baterijski paket (17) je potrebno napolniti pred uporabo.

Če pada moč in vrtljaji stroja napolnite baterijski paket.

Najprimernejša temperatura za shranjevanje bat. paketov 10 °C and 30 °C.

Li-Ion Baterijski paket "Li-Power, LiHD" ima havIndikator polnosti in delovanja (16):

- Pritisnite na gumb (15) in diode pokažejo nivo polnosti.
- Če utripa samo ena dioda je paket skorajda prazen in potrebno ga je napolniti.

KHA 36-18 LTX 32:

- Vedno uporabite dva Metabo 18V baterijska paketa
- Priporočamo kapaciteto 3,0Ah in večje
- Priporočamo uporabo baterijskih paketov z enako kapaciteto.
- Možna je tudi uporaba bateerijskih paketov z različnimi kapacitetami. V tem primeru, bo čas delovanja odvisen od šibkejšega paketa.

6.3 Menjava in namestitev baterijskega paketa

Glej sliko E na strai 3.

Odstranitev:

Pritisni gumb za izpust baterije (14) pritisni gumb za izpust baterije (17).

Namestitev:

Potisni baterijski vložek (17) v ohišje aparata dokler se ne zaskoči.

7. Uporaba

7.1 Nastavite omejevala globine vrtenja

Odvijte stranski ročaj (7) Namestitev omejevala globine (8) na izbrano globino in nazaj privijte ročaj (7).

7.2 Vklp in izklp

Pritisnite na stikalo za vklop/izklp (10) S stikalom lahko nastavljate hitrost vrtenja v zmožnostih aparata.

Izklop je tako, da spustite prožilo (10).

7.3 Izbira načina delovanja



Pritisnite blokado (11) in obrnite gumb (12)

 Vrtenje

 Udarno vrtenje
(samo ko uporabljate (5) SDS-glavo)



 Izberite dletenje
S to funkcijo lahko nastavimo položaj dleta.
Nato nastavite na "Klesanje" in s tem zablokirate dleto v željeni poziciji.



 Klesanje
(only set if using (5) SDS chuck)

 Ko je vpeto dleto v glavo stroja lahko vklopite le klesanje .

 Izogibajte se »pajsanju« s strojem ko je vpeto v dleto. Stroj ni namenjen kot vzvod.

7.4 Nastavitev položaja dleta

- Vstavite dleto
- Obrnite gumb (12) na položaj 
- Izberite primeren položaj dleta
- Obrnite gumb (12) v položaj dletenje .
- Obrnite dleto dokler se ne zaskoči.

 Ko je vpeto dleto v glavo stroja lahko vklopite le klesanje .

7.5 Izbira smeri vrtenja

 Smer vrtenja se lahko spreminja z gumbom (13) je, če se motor ne vrti.

Izberite smer vrtenja:

R = Vrtenje v desno (vrtenje, udarno vrtenje, dletenje vijachenje)

L = Vrtenje levo (odvijanje vijakov)

7.6 Zamenjava vpenjalne glave

 Ko menjate glave, mora biti gred čista.
(6) Dodajte malo masti na gred. Posebna mast: Naročniška št.: 6.31800

 Lahko montirate le original Metabo glave

Snemanje glave:

Glej stran 2, slika C.

- Obrnite blokado glave (3) kolikor gre (a) v smer označeno s puščico in odstranite glavo (b).

Montaža glave:

Glej stran 2, slika D.

- Nataknite glavo na gred (6) (a)
- Obrnite blokado glave (3) v smer označeno s puščico (b) dokler se glava ne vsede na gred. Nato spustite blokado glave.
- Preverite, da je glava pravilno v ležišču.

Opomba: Da preprečite vrtenje gredi ko menjate glavo, nastavite gumb (12)  na dletenje.

7.7 Zamenjava orodja v SDS glavi

 Pred vstavljanjem orodja v vpenjalno glavo očistite trn orodja in namažite s posebno mastjo, (nar: 6.31800)! Uporabljajte samo SDS-Plus orodja

Vstavljanje orodja:

- Trn orodja vstavite v odprtno vpenjalne glave in ga vrtite, dokler se avtomatsko ne zaskoči. Orodje se avtomatsko zaskoči.

Snemanje orodja:

Glej stran 2, slika A.

- Obrnite zaklep orodja (4) v smeri puščice (a) in izvlecite orodje (b).

7.8 Snemanje orodja z hitrozamenljivo glavo

Hitrozamenljivo glavo uporabljajte za vrtenje brez udarjanja v kovine, les plastiko in za vijachenje vijakov.

Privitje orodja (glej stran 2 slika B)

Obrnite obroč (2) v smeri AUF, RELEASE" (a). Vstavite orodje globoko kolikor gre (b) in zavrtite spodnji obroč v obratni smeri dokler ne začutite mehanskega odpora (c). **Pozor! Glava ni privita do konca!**

še vedno vrtite obroč (sliši se "klik" ob vrtenju) dokler se ne da več vrteti **še sedaj je orodje varno vpeto.**

Orodja z mehkim trnom je potrebno ponovno priviti po kratki uporabi.

Opomba: Zvok, ki nastaja v glavi ob pdpiranju je popolnoma v redu; je posledica vrtenja obroča v nasprotno smer.

Če je glava močno privita: Izvlecite baterijski paket S ključem primite glavo na vrhu in zasukajte obroč (2) v smer "AUF, ÖPEN".

7.9 Metabo VibraTech (MVT)

Zmanjšuje treslaje in stres v rokah.

Z občutkom pritiskajte stroj v smeri delovanja, ne pretiravajte s silo pritiskanja. Treslaji se najbolje absorbirajo v centralnem položaju (9)

8. Vzdrževanje, čiščenje

- Ventilacijske odprtine:

- Od časa do časa očistite ventilacijske odprtine na vrtalniku.
- Odstranite **baterijski paket** in občasno očistite področje spojev s suho krpo, da odstanite prah.
- Vedno naj **bogred (6)** čista in namaščena. Posebna mast: Naročniška št.: 6.31800

- Hitrovpenjalna glava (1)čiščenje

Vsake toliko časa, postavite glavo s čeljustmi navzdol in jo do konca odprite in zaprite nekajkrat. Iztresite iz vpenjalne glave prah in odrezke. Priporočamo občasno uporabo čistilnega spreja za čeljusti in odprtine čeljusti.

9. Dodatna oprema

Uporabljajte le Metabo baterijske pakete in Metabo dodatno opremo!

Uporabljajte le doatno opremo, ki odgovarja zmogljivosti in nemenbnosti stroja in je specifikirana v teh navodilih.

Za celotno ponudbo dodatne opreme si pogledjte www.metabo.com ali katalog Metabo.

10. Servisiranje

Popravila na Metabo električnem orodju naj opravljajo le kvalificirani električarji!

Če katerikoli Metabo stroj potrebuje servis, kontaktirajte Metabo servisni center. Za naslov pogledjte na www.metabo.si

Sestavno skico in seznam rezervnih delov si lahko ogledate na spletni strani www.metabo.com

11. Zaščita okolja

Ne vrzite baterijskih paketov v vodo.



Dsa se zaščiti opkolje, ne mečite baterijske pakete v gospodinjske odpadke. Upoštevajte nacionalne zakonske akte za izrabljene električne stroje in pribor, da zbirajo posebej in se jih okolju prijazno reciklira.

Predno zavržete batgerijski paket, ga spraznite na stroju. Preprečite, da pride do spojitve kontaktov na baterijskem paketu, uporabite lepilni trak.

12. Tehnični podatki

Legenda znakov v tabeli na strani 3. Spremembe so mogoče zaradi tehničnega napredka.

U	=	napetost baterije
n_1	=	Nazivno število vrtljajev v prostem teku
n_2	=	Število vrtljajev pod obremenitvijo
$d_{\text{ia-max}}$	=	Največji premer izvrtine
s_{max}	=	Največje št. udarcev
W	=	Moč enega udarca
S	=	Udarne karakteristike
m	=	teža z bat.paketom
D	=	Premer prstana

Vse vrednosti so določene z upoštevanjem standarda EN 60745

⇔ Enosmerna napetost

Objavljeni tehnični podatki so predmet tolerančnih meritev (kot je navedeno v veljavnih standardih).

**Vrednosti emisij**

Nivo tresljajev, ki je podan v tej informaciji jih lahko tako uporabimo za primerjanje teh strojev z drugimi. Vseeno stroj se lahko uporablja tudi na drugačne načine, z drugačno opremo, zato lahko

vrednosti tresljajev odstopajo. Ocena izpostavljenosti vibracijam lahko upošteva čas, ko se stroj izklaplja ali obratuje brez obremenitve. Določiti povečane varnostne obsege za zaščito operaterja pred posledicami tresljajev in organizirati delovni vzorec.

Vrednost vibracij (vektorski seštevek treh smeri) izmerjenih po standardu EN 60745:

$a_{h, HD}$ = Emisija tresljajev (udarno vrtnanje v beton)

$a_{h, Cheq}$ = Emisija tresljajev (klesanje)

$K_{h, HD/Cheq}$ = Nevarno (tresljaji)

Tipični A-efektivno opažen nivo zvoka:

L_{pA} = Nivo zvočnega tlaka

L_{WA} = Nivo zvočne moči

K_{pA}, K_{WA} = Nevarno

Tipični prag zvočnega tlaka tega električnega stroja gre lahko preko 80 dB(A).



Nadenite si ustrezno zaščito sluha!

GARANCIJSKI LIST

za **metabo** stroje

metabo[®]
 PROFESSIONAL POWER TOOL SOLUTIONS
 FIRMA IN SEDEŽ
 DAJALCA GARANCIJE:
Metabo d.o.o.
 Poslovna cona A 12
 SI - 4208 ŠENČUR

Oznaka in TIP: _____

Datum izročitve blaga: _____

Firma in sedež prodajalca: _____

Žig in podpis prodajalca: _____

Serijska številka stroja: _____

Dvojniki garancijskega lista se ne izdajajo!

- Metabo d.o.o. jamči za lastnosti in brezhibno delovanje stroja v garancijskem roku, ki začne teči z izročitvijo blaga potrošniku.
- Za zgoraj navedeni stroj priznavamo 12 mesečni garancijski rok, ki začne teči od dneva izročitve blaga potrošniku. Vse poškodovane dele bomo v tem roku brezplačno zamenjali oz. nadomestili z novimi. Kot garancija se ne prizna obraba potrošnega materiala in pribora kot so krtačke, kabli, maziva, svedri, rezila, obdelovalne plošče, ipd.
- Garancija velja samo ob posegu, ki ga lahko opravi pooblaščen serviser za Metabo stroje. Servis je potrebno opraviti na vsakih 70-100 delovnih ur. Če serviser ugotovi, da je bil aparat v garancijskem roku neprimerno vzdrževan, se garancija ne prizna.
- Iz garancije izključujemo popravila, ki se opravijo zaradi nemarnega ravnanja, vzdrževanja ali neprimerne uporabe.
- Rok popravila ne sme biti daljši od 45 dni, v nasprotnem primeru vam aparat v celoti zamenjamo z novim.
- V primeru, da popravilo proizvoda v garancijski dobi traja več kot 3 delovne dni, se vam garancijski rok podaljša za toliko dni, kolikor je bil čas popravila.
- Garancija ne izključuje pravic potrošnika, ki izhajajo iz odgovornosti prodajalca za napake na blagu.
- Garancija prične teči z dnem prodaje, kar dokažete s potrjenim garancijskim listom in računom. Pazite, da vam prodajalec izpolni garancijski list s pravilnim datumom prodaje, originalnim žigom, prepisano serijsko številko stroja in podpisom, drugače se vam garancije ne prizna.
- Oskrbo z vsemi nadomestnimi deli zagotavljamo min. 8 let. Metabo zagotavlja popravilo stroja izven garancijskega roka min. 5 let.
- Garancija za Metabo stroje velja na celotnem območju Evropske skupnosti.
- Garancija se ne prizna :
 - če je v aparat posegla nepooblaščen oseba,
 - če so okvare mehanske oz. fizične,
 - če so okvare nastale med transportom po naši izročitvi,
 - če ni potrjen garancijski list in priložen originalen račun,
 - za ves potrošnji material (krtačke, kabli, maziva, redni pregled).

Servis za okvare v garancijskem roku:



VARESI d.o.o.
 Prušnikova C. 73
 1000 Ljubljana / Tel.: 01/ 505 75 81

Metabo 3-letna garancija

XXL garancija je na voljo za vse države, ki so navedena na spletni strani www.metabo.si.

Potrdilo o 3-letni garanciji in vsi pogoji so objavljeni na navedeni spletni strani.

Obiščite jo in izpolnite potrebne podatke za 3-letno XXL Metabo garancijo.

170 27 1450 - 0317 (incl.SHW)

Metabowerke GmbH
Metabo-Allee 1
72622 Nuertingen
Germany
www.metabo.com

metabo[®]
PROFESSIONAL POWER TOOL SOLUTIONS